

### כלים

## פרק ב: משנה ג

▪ סילונות, על פי כפופין, אף על פי מקבלין



▪ טפי שהתקינו לענבים

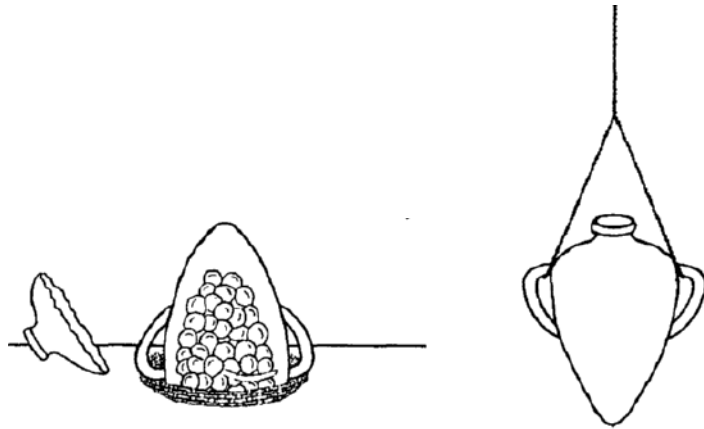

▪ מנורה של חרס

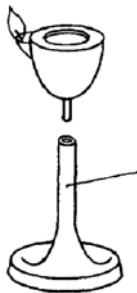

▪ חבית דפונה בשולי המחץ

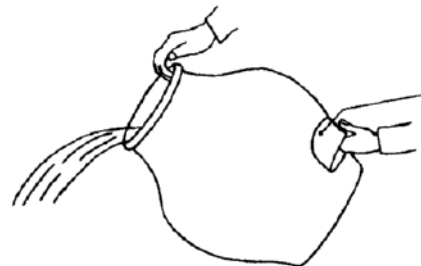

### כלים

## פרק ב: משנה ד-ז

▪ פנס שיש בו בית קבול שמן, טמא. ושאין בו, טהור

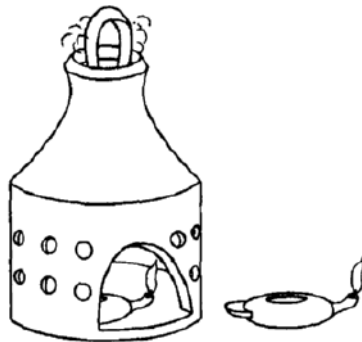

▪ מגופת היוצרים

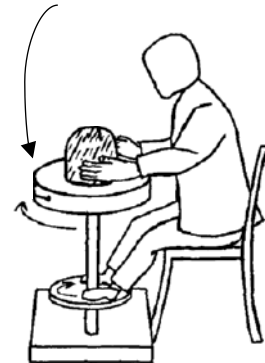
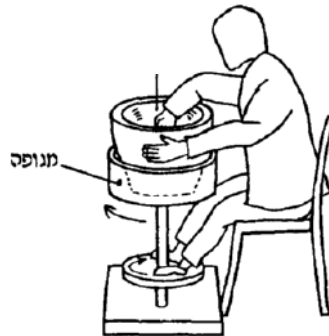

▪ טיטרוס



## Diagrams

from Tavnis Keilim\*

### כלים

ב:ח – ג:ג

▪ בית שקעו של נר

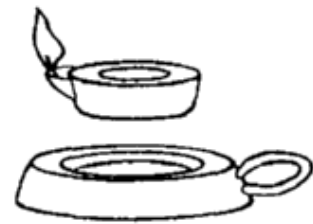
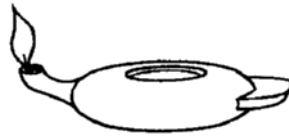

▪ מסרק של צרצור

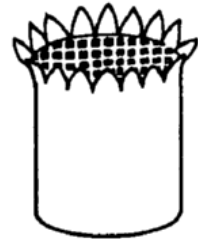

## Diagrams

from Tavnis Keilim\*

### כלים

ג:ד – ג:ז

▪ חדוק הקרויה



## Diagrams

from Tavnis Keilim\*

### כלים

ג:ח – ד:ג

■ היתה מוטה על צדה, כמין קתדרא

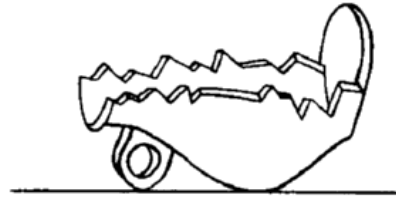
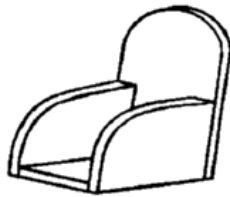

■ קורפיות / קוסים הצידוניים



## Diagrams

from Tavnis Keilim\*

### כלים

#### ד:ד – ה:הג

■ שלי חרס שיש לו שלש שפיות

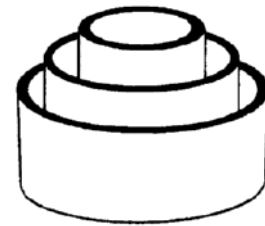

■ היו שני תנורין סמוכין זה לזה

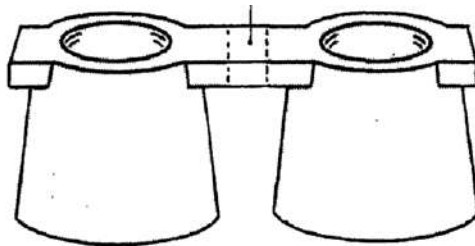

■ תנור

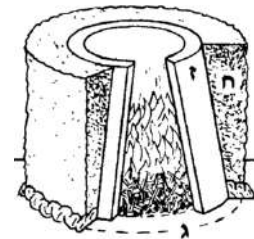

■ טירת התנור

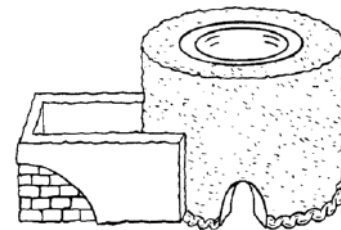

## Diagrams

from Tavnis Keilim\*

### כלים

### ה:ד – ה:ז

▪ נתנו על פי הבור או על פי הדות, ונתן שם אבן

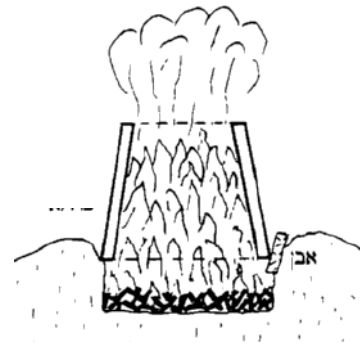

▪ חולקו לשלשה

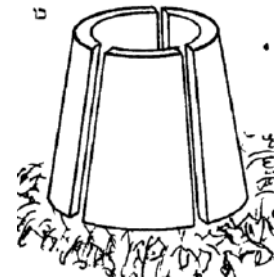

## Diagrams

*from Tavnis Keilim\**

### כלים

#### ה:ח – ה:יא

▪ תנור שבא מחותך מבית האומן, ועשה לו למודין





## Diagrams

from Tavnis Keilim\*

### כלים

ו:א – ו:ד

▪ האבן שהיה שופת עליה ועל התנור/כירה/כפח

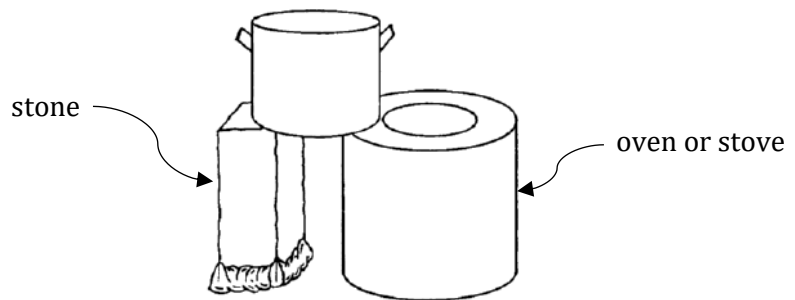

## Diagrams

from Tavnis Keilim\*

### כלים

ז:א – ז:ז

▪ הקלתות של בעלי בתים

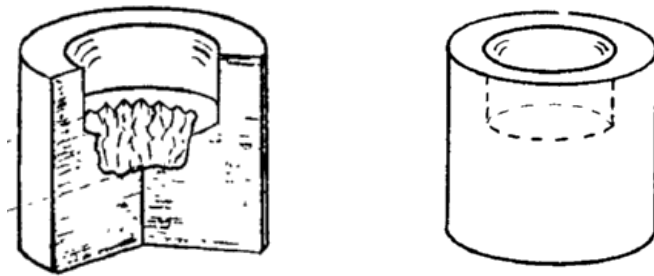

▪ כיצד משערין אותה...נותן את השפוד מלמעלן למטן

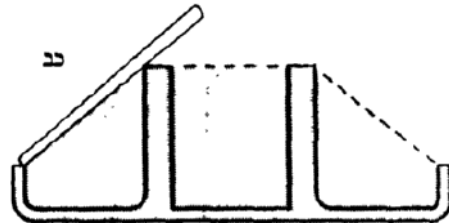

## Diagrams

*from Tavnis Keilim\**

### כלים

ז:ה – ח:ב

▪ היו משוכין מן השפה

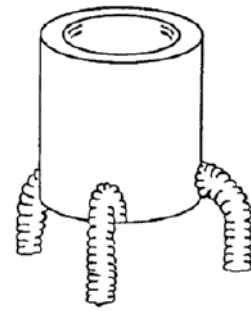

## Diagrams

from Tavnis Keilim\*

### כלים

ח:ז – ח:י

▪ מקום ישיבת הבלן

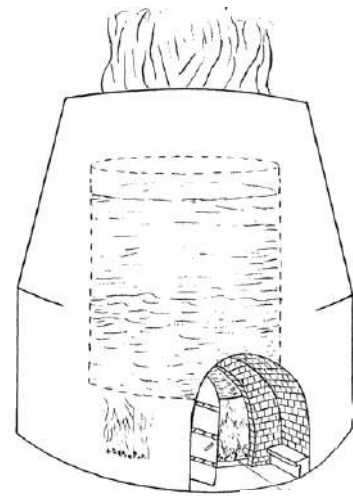

▪ פורנה, אם יש לה לזבו טמאה

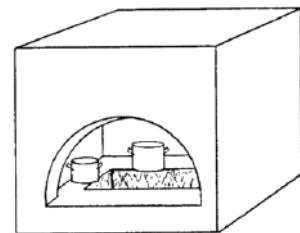

## Diagrams

from Tavnis Keilim\*

### כלים

ט:ד – ט:ז

▪ כוש שבלע את הצינורא

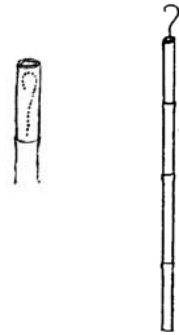

## Diagrams

*from Tavnis Keilim\**

כלים

ט:ח – י:ג

■ שיעורה מלא מיצה שניה של שיפון



## Diagrams

from Tavnis Keilim\*

### כלים

יא:ד – יא:ז

▪ הכוש והאימה

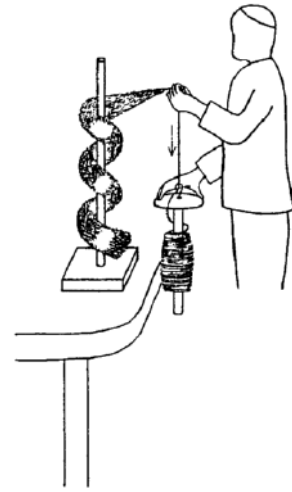

▪ סמפוניה, אם יש לה בית קבול כנפים

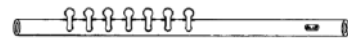

▪ קרן...הקב שלה

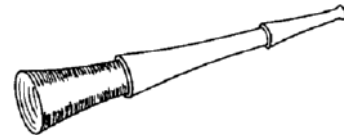

## Diagrams

from Tavnis Keilim\*

### כלים

### יא:ח – יב:ב

▪ נזם שהוא עשוי כקדירה מלמטון וכעדשה מלמעלון



▪ קנה מאזנים של סרוקות

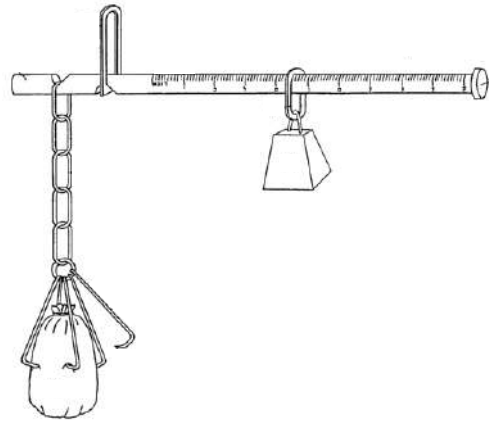

▪ ושל נקליטין

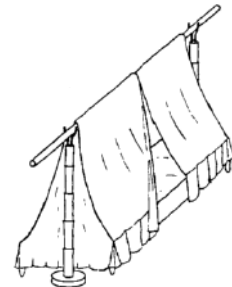



## Diagrams

*from Tavnis Keilim\**

### כלים

יג:ג – יג:ו

▪ המפסלת...והרוקני

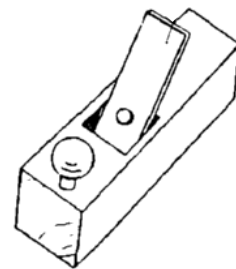

## Diagrams

from Tavnis Keilim\*

### כלים

#### יד:ג – יד:ו

■ המפסלת...והרוקני

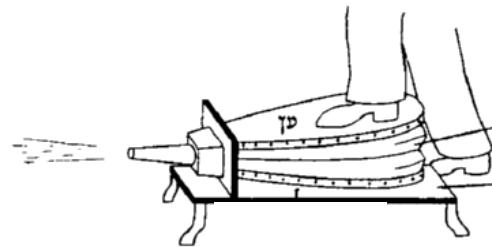

■ הטמאין שבעגלה

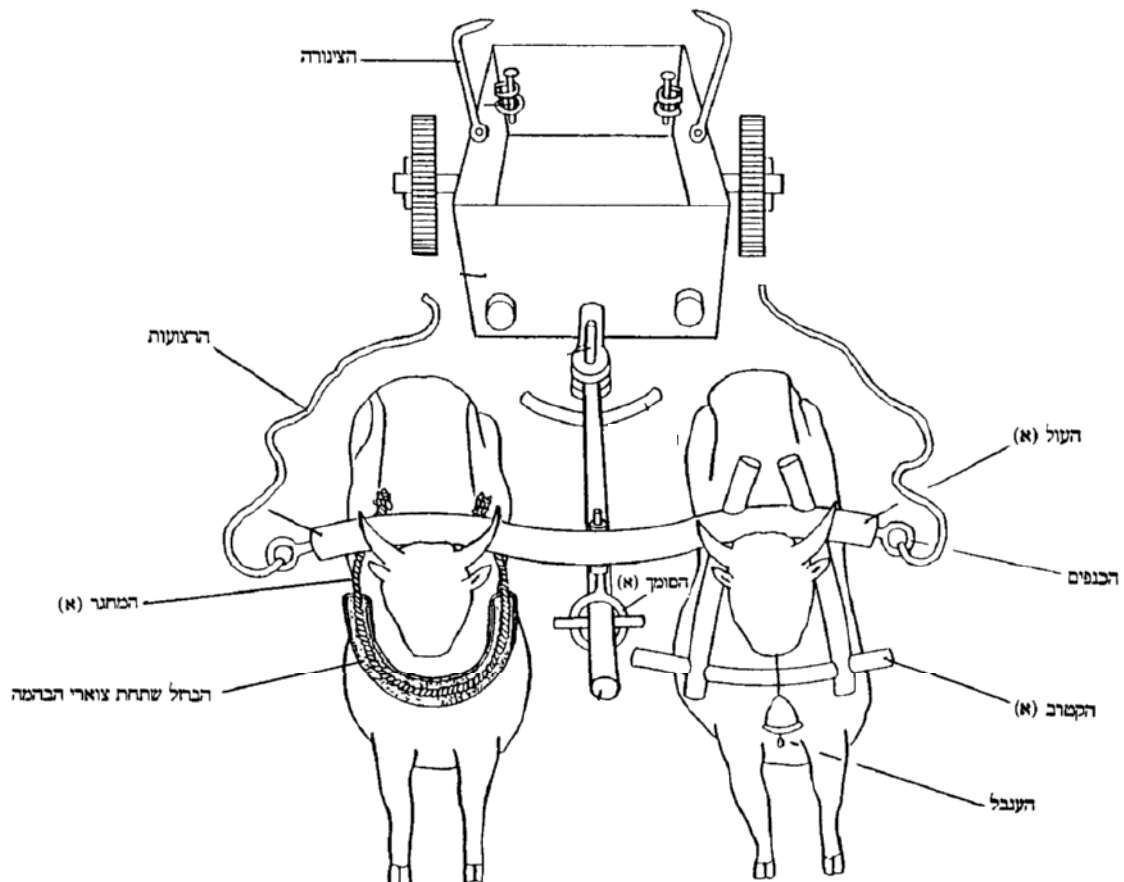

\* with permission from the mechabrim

## Diagrams

from Tavnis Keilim\*

### כלים

#### יד:ז – טו:ב

▪ מפתח של ארכובה

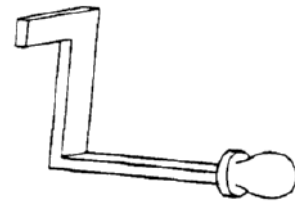
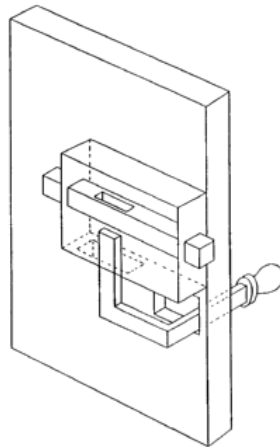

▪ היו בן חפין ונקבין

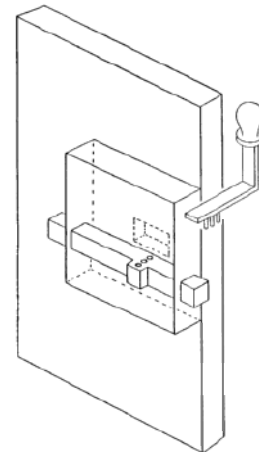
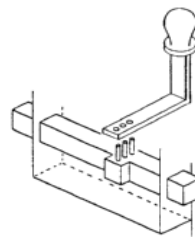

## Diagrams

from Tavnis Keilim\*

### כלים

יז:א – יז:ד

אפיפירות שעשה להן קנים מלמטן למעלה לחיזוק ■

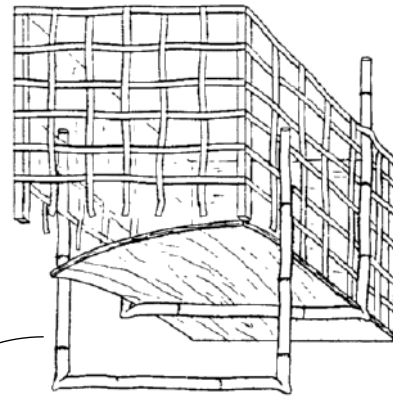

Raised to be at the bottom of the container in order to close up the hole

## Diagrams

from Tavnis Keilim\*

### כלים

#### יז:יז – יח:ג

▪ הקמרון שלה...כיצד מודדין אותו, ראש תור

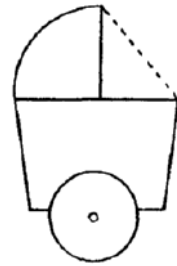

▪ וחמור...מטה ומלבן

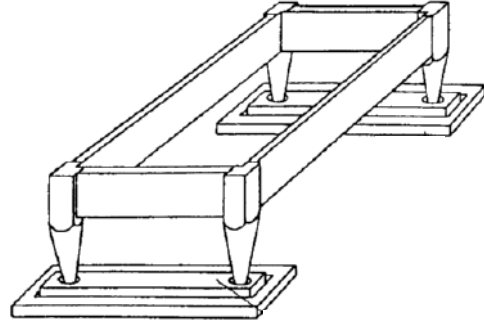

## Diagrams

*from Tavnis Keilim\**

כלים

יח:ח – יט:ב

■ נימי הקשר



## Diagrams

*from Tavnis Keilim\**

### כלים

### יט:ג – יט:ו

- מטה שנטלו שתי ארוכות שלה ועשה לה חדשות, ולא שנה את הנקבים

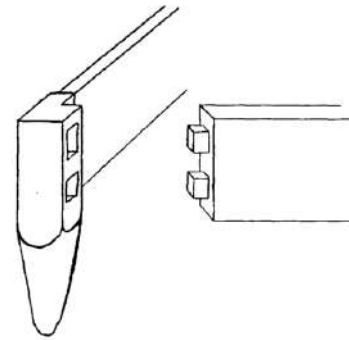

## Diagrams

from Tavnis Keilim\*

### כלים

יט:ז – יט:י

▪ החמת שביצים שלה מקבלות עמה





## Diagrams

from Tavnis Keilim\*

### כלים

כ:א – כ:ד

דיוסטר ■

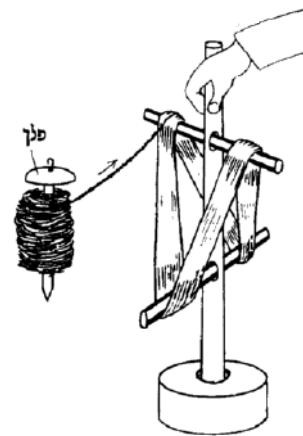

## Diagrams

from Tavnis Keilim\*

### כלים

### כ:ה – כ:א

קנים לארכה

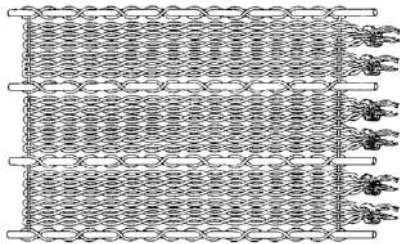

מחצלת

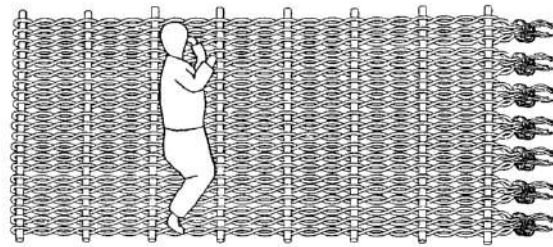

נחלקה לרחבה

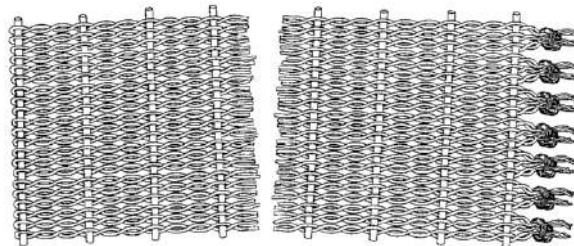

Weaving machine

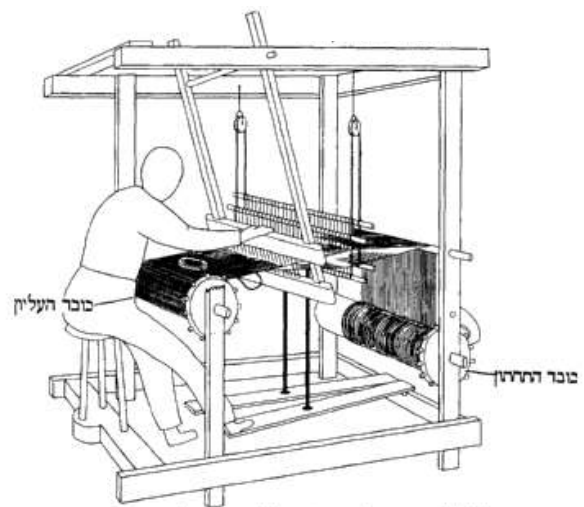
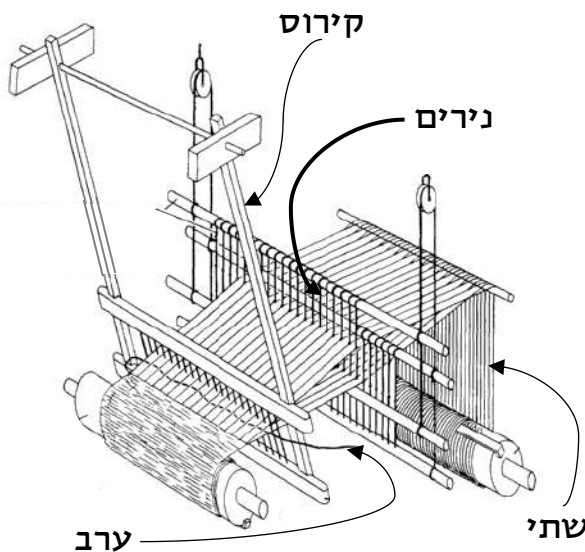

\* with permission from the mechabrim

## Diagrams

from Tavnis Keilim\*

### כלים

## כא:ב – כב:ב

#### מחרישה

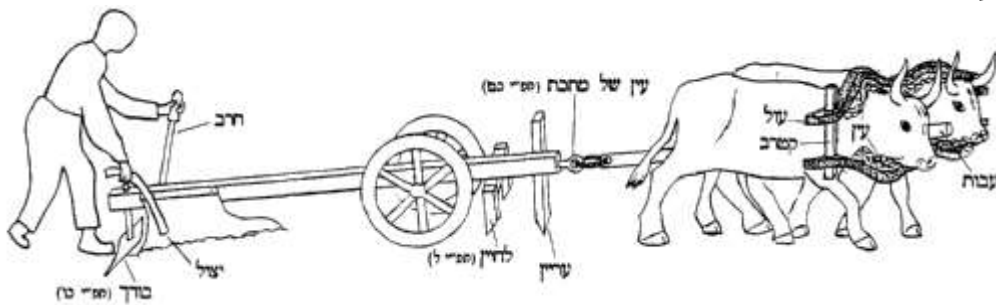

#### מגרה

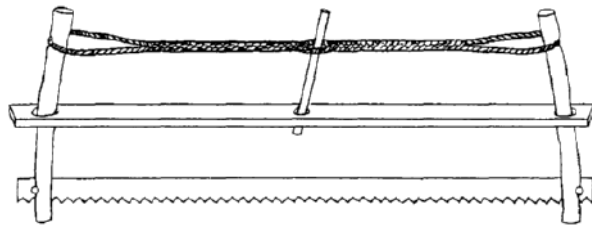

#### מלבן של מסר הגדול

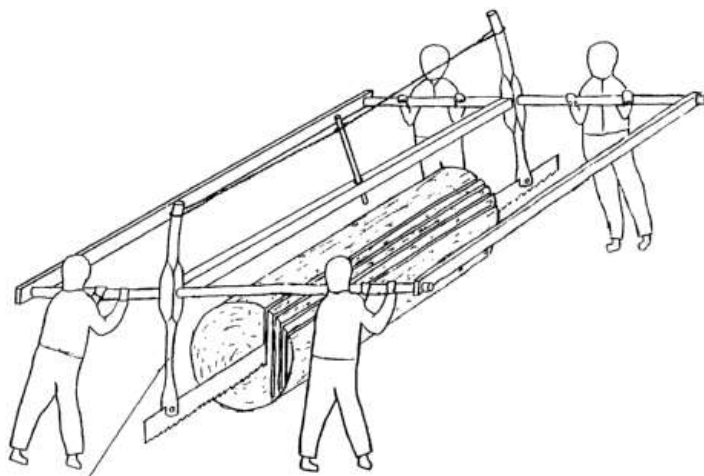

\* with permission from the mechabrim

## Diagrams

from Tavnis Keilim\*

### כלים

כב:ג - כב:ו

▪ אף העשוי בה

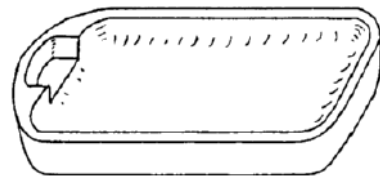

## Diagrams

from Tavnis Keilim\*

### כלים

כג:א – כג:ד

▪ מדוכה המדית

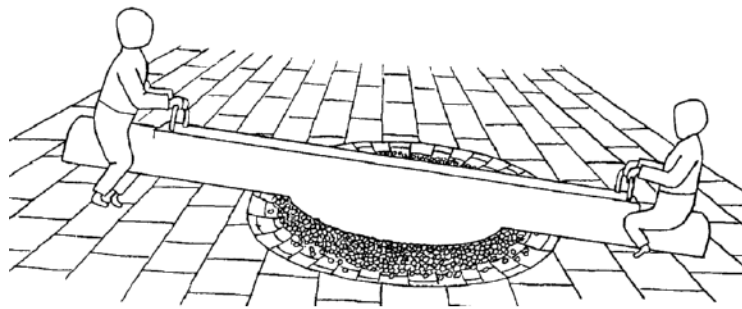

## Diagrams

from Tavnis Keilim\*

### כלים

כד:ח – כד:יא

▪ (מטה) של סרגין

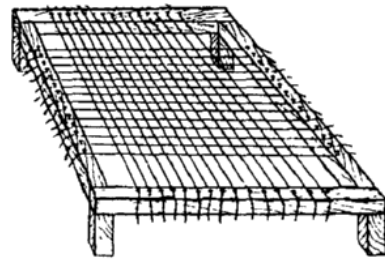

## Diagrams

*from Tavnis Keilim\**

### כלים

כּו:ב – כּו:ה

▪ סנדל – אוניו / עקבו / חטמו



## Diagrams

*from Tavnis Keilim\**

### כלים

כח:ה – כח:ח

▪ סבכה – פיה / קורקותה / שביס / חוטין

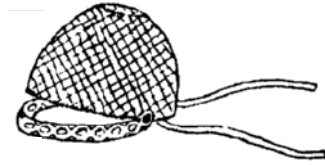



## Diagrams

*from Tavnis Keilim\**

# כלים

כח:ט – כט:ב

▪ הפליון של ראש



## Diagrams

from Tavnis Keilim\*

### כלים

כט:ג – כט:ו

▪ חוט מאזנים

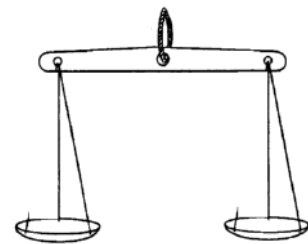

▪ שיירי יד הפרגול

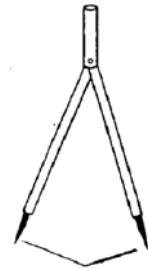

## Diagrams

from Tavnis Keilim\*

### כלים

ל:ג – ל:ד

▪ כוס שנפגם רובו



▪ נפגם בו שליש ברובו

